

Installatie- en gebruikershandleiding

OxyGreen[®]
COLLECTIEF

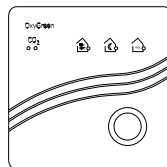
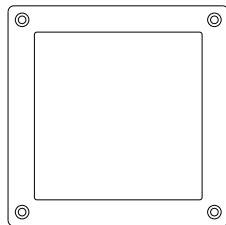
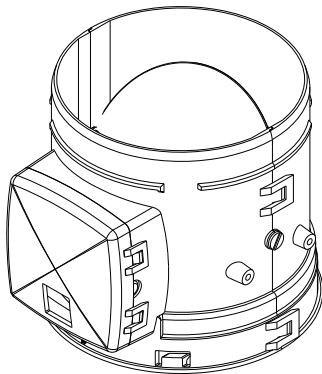

 **RENSON[®]**
Creating healthy spaces

1.1. INHOUD

1.1.	INHOUD	2
1.2.	ALGEMEEN.....	4
2.	GEbruikersHANDLEIDING	8
2.1.	Het OxyGreen ventilatiesysteem	8
2.2.	Hoe werkt het OxyGreen ventilatiesysteem?	8
2.3.	Bediening.....	9
2.4.	Uitbreidingsopties.....	11
2.5.	Onderhoud	12
2.6.	Storingen	14
3.	INSTALLATIEHANDLEIDING	15
3.1.	Inleiding	15
3.2.	Basispakket van de OxyGreen Collectief	17
3.3.	Monteer de OxyGreen regelkleppen	18
3.4.	Schakeling van het OxyGreen ventilatiesysteem	19

3.5.	Inregelen van de regelkleppen.....	20
3.6.	Instellingen van de regelunit wijzigen.....	21
3.7.	Aanmelden optionele sensor of handbediening	22
3.8.	Storingen	23
3.9.	Onderhoud van de regelkleppen	24
3.10.	Vervangen van de batterijen.....	25
4.	NOTITIES.....	26

1.2. ALGEMEEN

Bewaar deze handleiding, liefst in de buurt van het product.

1.2.1. Garantie

Renson verleent op de ventilatiesystemen OxyGreen Collectief een garantie van 2 jaar na aankoop. Bewaar dus uw aankoopbewijs. De installatie en onderhoud dient te gebeuren conform deze instructies en volgens de regels van goed vakmanschap. Bekijk de gedetailleerde garantievoorwaarden op de website www.renson.nl.

De garantie vervalt indien:

- de garantieperiode verstreken is;
- de installatie niet volgens de geldende voorschriften is uitgevoerd;
- de gebreken zijn ontstaan door verkeerde aansluiting, verkeerd gebruik of vervuiling (geen onderhoud);
- er wijzigingen of reparaties zijn verricht door onbevoegden;
- de witte zegel op de regelunit verbroken is.

Defecten die zijn ontstaan binnen de garantietermijn dienen bij de installateur gemeld te worden. De installateur zal dan, uitgerust met een apart verkrijgbare interface, de eerste interventie doen. Montage- en demontagekosten ter plaatse vallen buiten de garantie. Mocht u beroep willen doen op de garantie, dan houdt u best de gegevens op de witte zegel op de regelunit bij de hand, zodat onze diensten u zo snel mogelijk verder kunnen helpen.

Vallen niet onder de garantie:

Indringen van bouwvuil, het inspuiten van andere dan daarvoor geëigende producten, gebruiken van agressieve vloeistoffen of oplosmiddelen, gebreken als gevolg van onjuist of abnormaal gebruik, kleine onvolmaaktheden in de afwerking die geen afbreuk doen aan de deugdelijkheid of goede werking van het product, schade als gevolg van verf, schade als gevolg van doorboren, gebreken ten gevolge van ondeskundige reparatie door derden, schade door spanningspieken op het stroomnet, schade als gevolg van blikseminslag, schade als gevolg van geweld.

1.2.2. Veiligheid

Houd rekening met de voorschriften in deze handleiding. Renson is niet verantwoordelijk voor eventuele schade of letsels ten gevolge van het niet opvolgen van deze voorschriften.

Gebruik het product enkel zoals voorgeschreven in deze handleiding.

Het ventilatiesysteem is ontworpen om permanent in bedrijf te zijn. Het is wettelijk bepaald dat het ventilatiesysteem niet mag worden uitgeschakeld.

Laat de installatie, onderhoud en alle wijzigingen uitvoeren door gekwalificeerde personen.

Elektrocutiegevaar!

Pas op! De regelunit, de sensoren en de handbedieningen worden aangesloten op 230 Volt netspanning (afhankelijk van de gekozen opties). Zorg ervoor dat alle onderdelen van het ventilatiesysteem aanraakveilig geïnstalleerd zijn. Open de OxyGreen regelunit, de handbedieningen of de sensoren niet terwijl deze onder spanning staan. Voordat de spanning



wordt ingeschakeld, moet de bedrading van de regelunit, de regelkleppen, de handbedieningen en de sensoren aangesloten zijn en moeten hun respectievelijke behuizingen correct gesloten worden.

1.2.3. Specificaties OxyGreen regelunit

- Afmetingen: 130 x 130 x 66 mm (l x b x h)
- Gewicht: 0,50 kg
- Behuizing: ABS, grijs
- Aansluiting: 200 - 240 V, 50/60 Hz, 1 fase
- Maximum vermogen: 6 W
- Beschermingsgraad: IP20
- 4 klepaansluitingen:
 - max. 3 regelkleppen \varnothing 125 mm per aansluiting
 - max. 1 regelklep \varnothing 200 mm of 250mm (OptiFlow) per aansluiting
- 1 ventilatoraansluiting, maximum vermogen: 10 V, 10 mA
- Max. 14 draadloze verbindingen:
 - Max. 4 CO₂-sensoren per klep
 - Max. 8 vochtsensoren
- 1 aansluiting zwakstroom vochtsensor, maximum 3 zwakstroom vochtsensoren
- 1 aansluiting temperatuursensor
- Instellingen via interface, apart verkrijgbaar

1.2.4. Specificaties CO₂-sensor

- Afmetingen: 100 x 100 x 30 mm (b x h x d)
- Gewicht: 0,11 kg
- Behuizing: ABS, wit satijn
- Aansluiting: 230 V, 50 Hz, 1 fase
- Vermogen: 4 VA
- Beschermingsgraad: IP20 (EN 60730-1)
- Werkingstemperatuur: 4 - 40 °C
- Niet geschikt voor badkamers (veiligheid)

1.2.5. Specificaties regelklep

- Afmetingen: 152 x 155 x 125 mm (b x h x l)
- Gewicht: 0,26 kg
- Behuizing: PP, zwart satijn. Klep: ABS, grijs
- Kanaalaansluiting: Ø 125 mm
- Max. 100 m kabel tussen regelklep en regelunit
- Voeding: 12 V, tot 92 mA
- Beschermingsgraad: IP20
- Werkingstemperatuur: -10 - 55 °C
- OptiCase behuizing optioneel

2. GEBRUIKERSHANDLEIDING

2.1. Het OxyGreen ventilatiesysteem

Het OxyGreen Collectief ventilatiesysteem van Renson is een intelligent en energiezuinig ventilatiesysteem, ontwikkeld om de kwaliteit van de binnenlucht in uw woning te waarborgen. Dit systeem wordt gebruikt samen met een collectieve drukgestuurde dakventilator, één of meerdere regelunits, één of meerdere sensoren en handbedieningen per woning, een kanalenstelsel en zelfregelende afzuigventielen in verschillende ruimtes (bv. keuken, badkamer, toilet, berging...). Standaard is er een CO₂-sensor voorzien per OxyGreen Collectief ventilatiesysteem. De CO₂-sensor heeft een ingebouwde handbediening.

Optioneel kunnen de volgende uitbreidingen toegevoegd worden:

- CO₂-sensor/handbediening (230 V)
- handbediening (230 V/batterij)
- vochtsensor/handbediening (batterij)
- vochtsensor (zwakstroom)
- vierstandenbediening (batterij)

2.2. Hoe werkt het OxyGreen ventilatiesysteem?

De lucht die mensen en huisdieren uitademen bevat CO₂ en vocht. Beide parameters zijn maatgevend voor de luchtkwaliteit in een ruimte. Ook douchen of koken heeft een invloed op die luchtkwaliteit. Aan de hand van de gemeten CO₂-gehalten en/of de vochtigheidsgraad wordt een kwaliteit toegekend aan de binnenlucht. Het ventilatiesysteem OxyGreen Collectief is een intelligent vraaggestuurd ventilatiesysteem waarbij de mechanische afvoer automatisch wordt geregeld op basis van de luchtkwaliteit in de woning en de toevoer van verse lucht het

beste gebeurt via zelfregelende toevoerroosters. Hierdoor wordt altijd voldoende geventileerd voor een gezonde binnenlucht, maar nooit teveel om energieverliezen te voorkomen.

2.3. Bediening

De duidelijke bedieningen zorgen ervoor dat u eenvoudig en efficiënt kan ventileren.

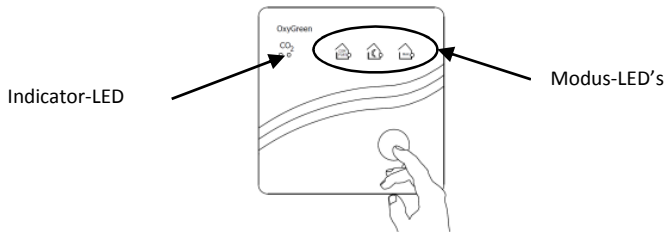

Raak de sensor één maal aan om gedurende een aantal seconden de ventilatiestand te zien. De sensor zal met de indicator-LED ook een indicatie van de luchtkwaliteit geven. Bij een CO₂-sensor zal de indicator-LED oranje oplichten, als er veel CO₂ in de lucht is en de binnenluchtkwaliteit dus matig is. Anders zal de LED groen oplichten.

Stel de gewenste ventilatiestand in door meerdere malen op de knop te drukken tot de modus-LED bij de gewenste stand oplicht.

Let op! Wanneer de binnenlucht van matige kwaliteit is, dan wordt er waarschijnlijk onvoldoende verse lucht toegevoerd. Zet dan de ventilatieroosters open.

COMFORTSTAND



Het ventilatiesysteem werkt volledig automatisch op basis van CO₂-concentratie en/of vochtigheidsgraad in de verblijfsruimte. Zo wordt een gezond en comfortabel binnenklimaat gewaarborgd.

NACHTSTAND



Door in de avonduren het ventilatiesysteem op de NACHTSTAND te zetten wordt er ook tijdens de slaapuren voldoende geventileerd. Na 7 uur keert het ventilatiesysteem automatisch terug naar de COMFORTSTAND.

MAXIMUMSTAND



Dankzij de sensoren is het niet nodig om bij een extreme vervuiling van de binnenlucht door vocht (douchen, koken) of schadelijke stoffen (verf, rook, etc.) zelf het OxyGreen ventilatiesysteem verhoogd te laten ventileren. Met de MAXIMUMSTAND kunt u kiezen om het ventilatiesysteem 1 uur intens te laten ventileren, waarna het systeem automatisch terugkeert naar de COMFORTSTAND.



Zorg steeds dat er voldoende ventilatieroosters geopend zijn voor toevoer van verse buitenlucht!

2.4. Uitbreidingsopties

Voor een ultiem gebruiksgemak en luchtkwaliteit, is het OxyGreen Collectief systeem eenvoudig uit te breiden met extra sensoren of handbedieningen.

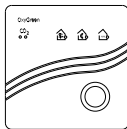

CO₂-sensor/handbediening

Deze sensor meet de CO₂ en bevat een handbediening. Door een extra sensor te plaatsen krijgt u de mogelijkheid om de ventilatie aan te sturen op basis van CO₂-concentraties in bv. de slaapkamer(s). Met de handbediening is het mogelijk om zelf de ventilatie (tijdelijk) naar een hogere stand te sturen. Deze sensor werkt op netspanning (230 V) en communiceert draadloos met de regelunit.

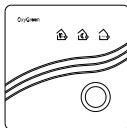

Handbediening

Met de handbediening is het mogelijk om de ventilatie (tijdelijk) naar een hogere stand te sturen. Deze bediening meet geen luchtkwaliteit. De handbediening geeft zijn opdrachten draadloos aan de regelunit en is beschikbaar in batterijgevoedde versie en in netgevoedde versie (230 V).

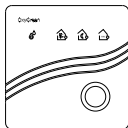

Vochtsensor/handbediening

Deze sensor meet de luchtvochtigheid, maar heeft ook een ingebouwde handbediening. De vochtsensor stuurt bij vochtige lucht de regelunit naar de maximumstand om het vocht snel te verwijderen uit de keuken of badkamer. De vochtsensor reageert binnen korte tijd op een stijging van de relatieve luchtvochtigheid. Met de handbediening is het mogelijk om zelf de ventilatie (tijdelijk) naar een hogere stand te sturen. Deze vochtsensor/handbediening is batterijgevoed en stuurt de regelunit draadloos aan.

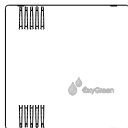

Vochtsensor (zwakstroom)

Deze sensor heeft geen ingebouwde handbediening. De vochtsensor stuurt bij vochtige lucht de regelunit naar de maximumstand om het vocht snel te verwijderen uit de keuken of badkamer. De vochtsensor reageert binnen korte tijd op een stijging van de relatieve luchtvochtigheid. De regelunit voedt deze vochtsensor met DC zwakstroom en krijgt via dezelfde bedrading zijn opdrachten van de sensor.

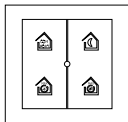

Vierstandenbediening

Deze schakelaar heeft vier knoppen waarmee u gedurende 15 of 60 minuten maximaal kunt ventileren of waarmee u de nachtstand kunt instellen. De handbediening is batterijgevoed en geeft zijn opdrachten draadloos aan de regelunit.

2.5. Onderhoud

Voor een langdurige, goede en veilige werking van uw ventilatiesysteem is het aangeraden een aantal voorschriften na te leven.

Onderhoud dakventilator

De dakventilator dient 1 x per jaar door een installateur te worden gecontroleerd en, indien nodig, gereinigd, tenzij anders aangegeven in documentatie van de fabrikant.

Onderhoud regelkleppen

De regelkleppen dienen minimaal 1 x per 2 jaar te worden gecontroleerd en, indien nodig, gereinigd door een installateur.

Onderhoud kanalen

De afvoerkanalen dienen minimaal 1 x per 5 jaar te worden gecontroleerd en, indien nodig, gereinigd door een installateur.

Onderhoud sensoren en handbedieningen

De sensoren en handbedieningen kunt u afstoffen met een (vochtige) doek. Gebruik hiervoor geen reinigingsmiddelen. Doe dit onderhoud tijdens uw gewoonlijk huishouden.

Onderhoud afzuigventielen

Reinig de afzuigventielen minimaal 1 x per jaar met een vochtige doek of met water en zeep. Let daarbij op dat de ventielen daarna terug op dezelfde manier ingesteld staan, mochten de ventielen instelbaar zijn.

Onderhoud ventilatierooster(s)

Reinig de ventilatieroosters om de 3 maand. Voor de binnen- en de buitenkant van de ventilatieroosters gebruikt u een (vochtige) doek. Indien mogelijk, neem het binnenrooster af. Gebruik hierbij geen reinigingsmiddelen. U kunt eventueel met een stofzuiger het stof uit het rooster zuigen.

2.6. Storingen

Mocht uw installatie niet naar behoren werken, neem dan contact op met uw installateur. Het gedrag van de sensoren bij storing kunt u terugvinden in paragraaf 3.8 Storingen.

3. INSTALLATIEHANDLEIDING

3.1. Inleiding

Houd rekening met de voorschriften in deze handleiding. Renson is niet verantwoordelijk voor eventuele schade of letsels ten gevolge van het niet opvolgen van deze voorschriften.

3.1.1. Geschiktheid

Dit product is niet geschikt:

- in en/of voor een overdadig vette atmosfeer;
- voor corrosieve of ontvlambare gassen, vloeistoffen of dampen;
- voor luchttemperaturen boven 40 °C of lager dan -5 °C;
- bij relatieve vochtigheidsgraden boven 90 %;
- voor toepassing van sensoren en handbedieningen op 230 V in badkamers;
- voor buitengebruik of plaatsen waar het product door regen of waterstralen nat kan worden;
- als de toegang tot de regelkleppen of de regelunit niet ten allen tijde mogelijk is;
- om een wasemkap of een droogautomaat op het systeem aan te sluiten;
- in RF storende omgeving.

3.1.2. Veiligheid

Dit product dient geïnstalleerd te worden in overeenstemming met de algemene en plaatselijk geldende bouw-, installatie- en veiligheidsvoorschriften.

Enkel bevoegde installateurs mogen dit product installeren, aansluiten, in bedrijf stellen (incl. bekabeling) of onderhouden. De installateur moet beschikken over een interface. De interface is apart beschikbaar.

Gebruik gepast gereedschap bij het installeren van dit product om letsels en schade te voorkomen.

Zet het ventilatiesysteem spanningsloos voor de aanvang van eender welke werkzaamheid aan het product of aan het systeem. Laat altijd minstens 30 seconden tussen het moment dat de spanning wordt uit- en ingeschakeld om mogelijke vonken te vermijden.

3.2. Basispakket van de OxyGreen Collectief

Het volgende moet minstens aanwezig zijn in de doos, samen met eventueel gekozen uitbreidingen. Voor iedere regelklep zou er minstens een sensor of een handbediening moeten zijn.

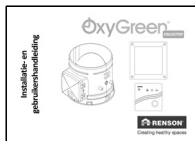

1 x handleiding



1 x regelklep
met kabel

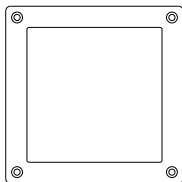

1 x regelunit

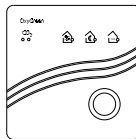

1 x CO₂-sensor / handbediening

Zorg dat sensoren op een plaats hangen waar ze het best kunnen meten. Voor een vochtsensor is dat bv. in de buurt van de vochtbron, liefst er boven.

3.3. Monteer de OxyGreen regelkleppen

Met volgende werkwijze zal u het onderhoud van de regelkleppen vereenvoudigen (zie paragraaf 3.9) en de goede werking van de regelkleppen verzekeren.

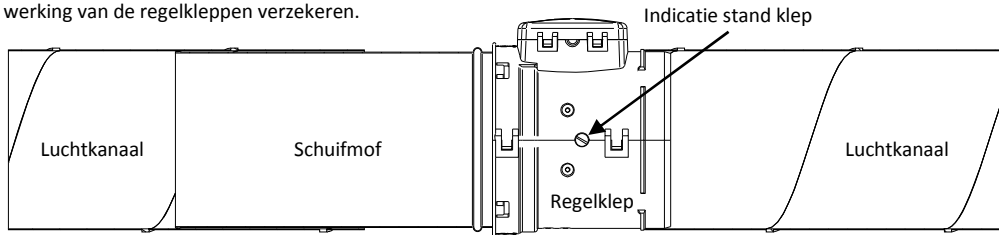

Maak gebruik van een schuifmof (verkrijgbaar bij Renson - ref. G8010056) om de regelklep langs de brede kant te koppelen met een kanaal \varnothing 125 mm. De andere kant van de regelklep past in een kanaal \varnothing 125 mm. Zorg ervoor dat als de mof volledig in het kanaal is geschoven, de regelklep van tussen het circuit gehaald kan worden (zie paragraaf 3.9).

Kijk na dat alle onderdelen zonder spanningen aan elkaar gekoppeld worden, anders kan de behuizing van de regelklep vervormen, met een slechte werking van de regelklep tot gevolg. Houd de elektrische aansluiting van de regelklep toegankelijk, want tijdens het onderhoud van de regelklep zal de kabel uit de regelklep moeten getrokken worden (zie paragraaf 3.9). Bovendien mag de kabel niet geknikt worden. De kant tegenover de stappenmotor (zie de afbeelding) wordt best zichtbaar gehouden om controle van de werking van de regelkleppen te vergemakkelijken. Er is namelijk een streep te zien op de as van de klep zelf, die de stand van de regelklep aangeeft.

Maak dat de koppeling luchtdicht is, om verliezen te vermijden. Afdichten kan met afdichttape.

3.4. Schakeling van het OxyGreen ventilatiesysteem

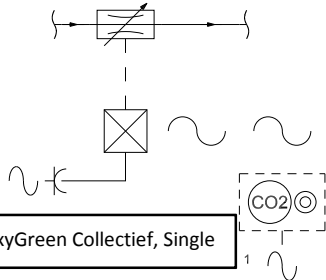

OxyGreen Collectief, Single

Legende		CO ₂ -sensor
		regelklep
		regelunit
		netstroom, 1 fase
		radioverbinding

Het OxyGreen Collectief systeem kent twee modi, die enkel vanuit de fabriek ingesteld worden:

- Modus Single, voor systemen met slechts één regelklep;
- Modus Multi, voor systemen met meerdere regelkleppen.

Bijstaande schema's zijn voorbeelden van schakelingen. Daarbij stellen de streeplijnen communicatieverbindingen via draad voor. Volle lijnen zijn luchtkanalen of verbindingen met het elektrisch net. De golven geven draadloze communicatie weer. De regelunit stuurt de regelklep aan en krijgt input via draadloze communicatie van de CO₂-sensor.

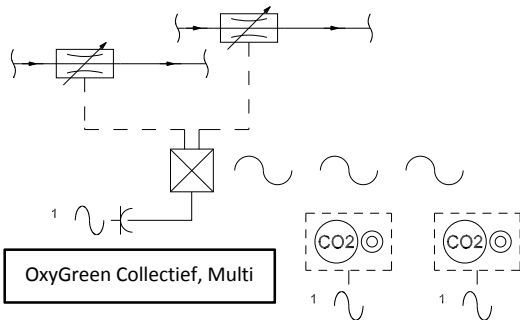

OxyGreen Collectief, Multi

Het onderscheid tussen modus Single en modus Multi zit voornamelijk in de manier waarop sensoren en handbedieningen worden aangemeld. Dit wordt verder besproken in paragraaf 3.7 Aanmelden optionele sensor of handbediening.

De aansluitingen op de regelunit worden benoemd zoals hieronder afgebeeld.

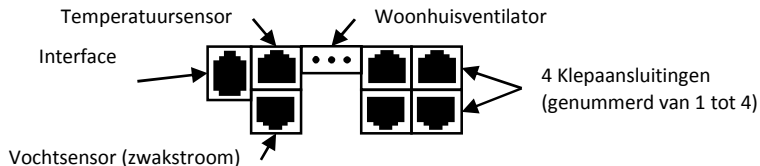

De temperatuursensor en de woonhuisventilator zijn niet van toepassing op de OxyGreen Collectief systemen.

3.5. Inregelen van de regelkleppen

1. Bepaal de gewenste maximale ventilatiecapaciteit.
2. Schakel alle regelkleppen naar stand MAX en meet het debiet bij het afzuigventiel het verst verwijderd van en het afzuigventiel het dichtst gelegen bij de dakventilator.
3. Mocht u het minimum wettelijk debiet niet halen terwijl de stand MAX actief is op alle regelkleppen, dan moet de dakventilator naar een hoger maximum debiet geregeld worden.

4. Ga de andere mogelijke instellingen na, aan de hand van de interface.
5. Als er te veel geluidsoverlast is, dan kunnen geluidsdempers een uitweg bieden. Afhankelijk van de situatie, kan het ook nodig zijn om de diameter van de luchtkanalen te vergroten om de luchtsnelheid in de kanalen te verminderen.

3.6. Instellingen van de regelunit wijzigen

U kunt de instellingen in de regelunit raadplegen en bijstellen aan de hand van de interface, die apart verkrijgbaar is.

Hieronder een overzicht van instellingen die u kunt wijzigen, het bereik waarbinnen u kunt bijstellen, de fabrieksinstelling en het uniek nummer van de instelling die u ook terugvindt op de interface. Raadpleeg de handleiding van de interface voor meer uitleg over hoe u de instellingen kunt wijzigen.

Instelling ¹	Ondergrens	Bovengrens	Fabrieksinstelling	Nummer interface
Timer nachtstand (per klepaansluiting)	300 min.	720 min.	420 min.	U1, U3, U5, U6
Timer maximumstand (per klepaansluiting)	10 min.	99 min.	60 min.	U2, U4, U6, U8
Nachtstand opening regelkleppen*	0 %	99 %	50 %	I18
Klep moet reageren op vochtsensor (zwakstroom) (per klepaansluiting)*	0 (=neen)	1 (=ja)	Klep 1: 1 Rest: 0	I11, I12, I13, I14

¹ Softwarerelease 1

Minimumstand van de regelkleppen	0 % (dicht)	40 %	37 %	I15
----------------------------------	-------------	------	------	-----

*: instelling is wachtwoord beschermd en te vinden in het installateursmenu (“install set.”).

Bij de stand van de regelkleppen komt 1 % altijd overeen met een hoek van $\pm 0,9^\circ$. Een regelklep die 50 % open staat, laat dus geen 50 % van het maximumdebiet door, maar minder.

Instellingen die per klepaansluiting kunnen variëren, worden op de interface telkens benoemd met een aansluitnummer: 1 t.e.m. 4.

3.7. Aanmelden optionele sensor of handbediening

Deze paragraaf is enkel van toepassing op draadloze sensoren en handbedieningen. Om draadloze toestellen te kunnen aanmelden bij een OxyGreen Collectief systeem in modus Multi hebt u de interface nodig. De interface is apart verkrijgbaar. De regelunit moet in een aanmeldmodus staan om een sensor of een handbediening aan te kunnen aanmelden.

1. Ga na of het hier gaat om een OxyGreen Collectief systeem in modus Single of in modus Multi. Kijk daarvoor naar paragraaf 3.4 Schakeling van het OxyGreen ventilatiesysteem.
2. Zet de regelunit in aanmeldmodus:
 - a. OxyGreen Collectief in modus Single: Trek de stekker van de regelunit uit de wandcontactdoos, wacht 30 seconden en steek de stekker dan weer in. De regelunit staat nu 5 minuten lang in de aanmeldmodus.
 - b. OxyGreen Collectief in modus Multi: Plug de interface in de regelunit en navigeer in het “install set.” menu naar variabele I17 “valve new sens connect”. Kies de overeenkomstige

regelklep (1 tot 4). De regelunit staat nu 5 minuten lang in de aanmeldmodus voor de gekozen regelklep. Ter info: Nummer 5 is een resetfunctie die u toelaat om alle verbindingen met sensoren en handbedieningen te verbreken. Daarna moet u alle sensoren en handbedieningen terug aanmelden.

3. Laat de sensor of handbediening zich aanmelden:
 - a. Handbedieningen, CO₂- en vochtsensoren: Druk ca. 15 sec. op de knop totdat de drie modus-LED's op de bediening kort oplichten. Laat dan direct los! De indicator-LED links op de bediening kleurt groen. De sensor is nu verbonden met de ventilator.
 - b. Vierstandenbediening: houd beide onderste knoppen gedurende 3 à 4 sec. ingedrukt. De LED zal twee keer kort groen knipperen ter bevestiging het succesvol aanmelden.

3.8. Storingen

1. De LED's branden niet meer bij de handbediening en/of vochtsensor op batterijen.
Oorzaak: de batterijen zijn leeg.
Oplossing: vervang de batterijen. (2 x AA 1,5 V alkaline LR6)
2. Bij vierstandenbediening: de LED knippert oranje.
Oorzaak: de batterij is bijna leeg.
Oplossing: vervang de batterij. (type CR 2032 lithium)
3. Bij CO₂- en/of vochtsensor en/of handbediening: de indicator-LED knippert groen.
Oorzaak: de sensor is niet meer geconnecteerd met de ventilator.
Oplossing: zie 3.7 Aanmelden optionele sensor of handbediening.
4. Bij CO₂- en/of vochtsensor en/of handbediening: de indicator-LED knippert oranje.

Oorzaak: dit is een algemene melding van storingen. Oplossing: neem contact met Renson.

3.9. Onderhoud van de regelkleppen

Tijdens deze beschrijving wordt uitgegaan dat de regelklep gemonteerd zoals vermeld in paragraaf 3.3 Monteer de OxyGreen regelkleppen.

1. Trek de stekker van de regelunit uit;
2. Maak de kabel die in de regelklep los;
3. Maak afdichtingen rond de regelklep en de mof los;
4. Schuif de mof volledig in het luchtkanaal en haal de regelklep er van tussen;
5. Nu kan de regelklep gereinigd worden met een borstel of indien nodig een (vochtige) doek. Zorg dat alles terug droog is, zodat stof niet kan blijven kleven;
6. Plaats de regelklep terug op de mof en schuif de mof terug uit. Let op de opmerkingen gebracht in paragraaf 3.3;
7. Dicht terug af en plug de kabel terug in de regelklep;
8. Steek de stekker van de regelunit terug in.

3.10. Vervangen van de batterijen

Dit geldt alleen voor bedieningen en sensoren op batterijen, uitgezonderd de vierstandenbediening. Haal de bovenkant van de sensor af en vervang de batterijen (2 x AA 1,5 V alkaline LR6).

Voor de vierstandenbediening moet u met een schroevendraaier het kader lostrekken, er zijn twee lippen (één links, één rechts). Hier hebt u een knoopcel type CR 2032 lithium nodig.

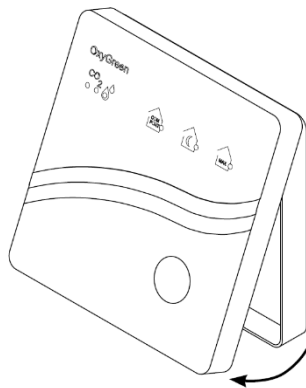

4. NOTITIES

.....

.....

.....

.....

.....

.....

.....

.....

.....

.....

.....

.....

.....

.....

.....

.....

.....

.....

.....

.....

.....



Creating healthy spaces

RENSON®
Industriezone 2 Vijverdam
Maalbeekstraat 10 | B-8790 Waregem
T: +32 56 62 71 11
www.renson.be